

**Paso de 12.7 mm (0.50 pulgadas)**

**uni M-PNB M1**  
 – una nueva banda diseñada sin  
 pasadores

Este nuevo diseño sin pasadores es una banda exclusiva de uni-chains con un paso de 0.5 pulgadas que incluye el sistema de cierre Snap Link®. Una banda abierta sin pasadores hacen de su montaje y desmontaje una operación excepcionalmente simple. El diseño de la uni M-PNB M1 proporciona el máximo de área abierta para el drenaje y paso de aire, junto a una superficie de contacto con el producto mínima. La banda reduce la acumulación de suciedad / restos en comparación, p. ej., con una banda de malla metálica.

**La banda uni M-PNB M1, con sus características únicas, es la banda perfecta para las siguientes industrias/aplicaciones:**

- Panadería, incluyendo líneas de enfriamiento, congelación y glaseado
- Avícola
- Marisco
- Líneas de pesado

**Características del producto y ventajas de funcionamiento:**

- Fácil de limpiar con una reducción de tiempos muertos dedicados a limpieza
- Transferencia reducida en aplicaciones con barra frontal
- Sistema Snap Link®, que elimina el movimiento transversal de pasadores y su salida
- Sistema Snap Link®, que hace una banda más consistente por su propio peso

**Selección estándar**

\* Es posible la circulación en ambos sentidos. uni-chains recomienda la circulación en este sentido.

**uni M-PNB M1**

Abertura de superficie del 40%

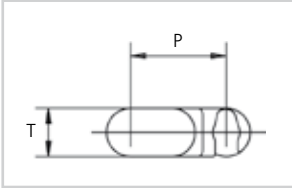
**Esquema dimensional**

**uni M-PNB M1**
**Dimensiones**

	mm	pulgadas
<b>P</b>	12.7	0.50
<b>T</b>	6.4	0.25



Tramo recto



12.7 mm (0.50 pulgadas)

**Patent**

Pendiente de patente

**Materials**

Véase la página 8



12.5 mm (0.49 pulgadas)



Véase la página 113



Véase la página 172

**Materiales y colores estándar**

Tipo	Materiales y colores estándar
uni M-PNB M1	POM-S <b>B</b> W

**Anchos estándar para banda modular** (Véase la página siguiente para anchos en Snap Link®)

mm	pulgadas	mm	pulgadas	mm	pulgadas	mm	pulgadas	mm	pulgadas
51	2.0	660	26.0	1269	50.0	1878	73.9	2487	97.9
102	4.0	711	28.0	1320	52.0	1929	75.9	2538	99.9
152	6.0	762	30.0	1371	54.0	1979	77.9	2588	101.9
203	8.0	812	32.0	1421	55.9	2030	79.9	2639	103.9
254	10.0	863	34.0	1472	58.0	2081	81.9	2690	105.9
305	12.0	914	36.0	1523	60.0	2132	83.9	2741	107.9
356	14.0	965	38.0	1573	61.9	2182	85.9	2791	109.9
406	16.0	1015	40.0	1624	63.9	2233	87.9	2842	111.9
457	18.0	1066	42.0	1675	65.9	2284	89.9	2893	113.9
508	20.0	1117	44.0	1726	68.0	2335	91.9	2944	115.9
559	22.0	1168	46.0	1776	69.9	2385	93.9	2994	117.9
609	24.0	1218	48.0	1827	71.9	2436	95.9	3045	119.9

En los valores anteriores de ancho para la banda, la tolerancia del ancho para la banda en los materiales estándar es de +0/-0.4% a 23 °C/73 °F.

**uni M-PNB M1 Single Link®**

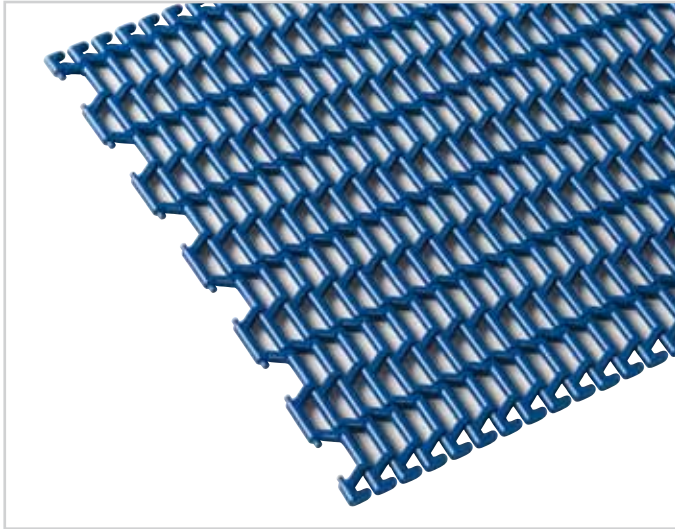

uni M-PNB M1 Snap Link® se encuentra disponible con los siguientes anchos estándar:

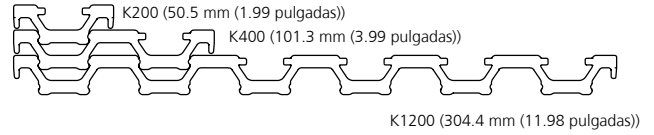

uni M-PNB M1 materiales y colores estándar ver página 111.

**Pesos de banda**

Material de la banda	POM	
	kg/m <sup>2</sup>	lb/ft <sup>2</sup>
uni M-PNB M1	4.5	0.92

**Esfuerzo de tracción admisible**

Material de la banda	POM	
	N/m	lbf/ft
uni M-PNB M1	2000*	137*

\* Por favor, tenga en cuenta: el esfuerzo de tracción se puede ver reducido si - no se respeta la distancia recomendada entre ruedas (50.8 mm (2.00 pulgadas)),  
- se usan barras frontales

**Dimensiones mínimas de transferencia y giro sobre ejes**

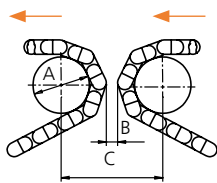

	mm	pulgadas
<b>A min.</b>	25.0	0.98
<b>B min.</b>	5.0	0.20
<b>C min.</b>	46.0	1.81

**Distancia entre ruedas recomendada**

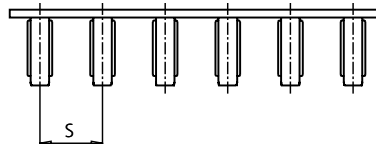

	mm	pulgadas
<b>S</b>	50.8	2.00

El esfuerzo de tracción se puede ver reducido si se usan menos ruedas

**Reducción de esfuerzo**

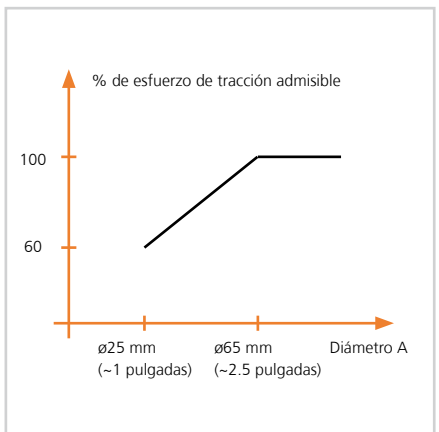

**Ruedas Estándar**

Nº de dientes	Diámetro de paso		Diámetro exterior		Diámetro cubo		Eje		Nº de referencia plástico
	mm	pulgadas	mm	pulgadas	mm	pulgadas	mm	pulgadas	
8	33.2	1.31	34.0	1.34	25.0	0.98	∅10.0/15.0	0.39/0.59	833PA6MPNB08211N00
10	41.1	1.62	42.4	1.67	32.0	1.26	∅10.0/20.0	0.39/0.79	833PA6MPNB10211N00
14	57.1	2.25	59.0	2.32	50.0	1.97	∅10.0/20.0	0.39/0.79	833PA6MPNB14211N00
							sq 25.4	sq 1.00	833PA6MPNB14211N00IN100S
							sq 30.0	sq 1.18	833PA6MPNB14211N00M030S
17	69.1	2.72	71.3	2.81	60.0	2.36	∅18.0/45.0	0.71/1.77	833PA6MPNB17211N00
							sq 25.4	sq 1.00	833PA6MPNB17211N00IN100S
							sq 30.0	sq 1.18	833PA6MPNB17211N00M030S
19	77.2	3.04	79.5	3.13	70.0	2.76	∅18.0/50.0	0.71/1.97	833PA6MPNB19211N00
							sq 25.4	sq 1.00	833PA6MPNB19211N00IN100S
							sq 38.1	sq 1.50	833PA6MPNB19211N00IN150S
							sq 40.0	sq 1.57	833PA6MPNB19211N00M040S
24	97.3	3.83	99.8	3.93	90.0	3.54	∅18.0/70.0	0.71/2.76	833PA6MPNB24211N00
							sq 38.1	sq 1.50	833PA6MPNB24211N00IN150S
							sq 40.0	sq 1.57	833PA6MPNB24211N00M040S
							sq 50.8	sq 2.00	833PA6MPNB24211N00IN200S
28	113.4	4.46	116.1	4.57	105.0	4.13	∅18.0/80.0	0.71/3.15	833PA6MPNB28211N00
							sq 38.1	sq 1.50	833PA6MPNB28211N00IN150S
							sq 40.0	sq 1.57	833PA6MPNB28211N00M040S
							sq 50.8	sq 2.00	833PA6MPNB28211N00IN200S
							sq 60.0	sq 2.36	833PA6MPNB28211N00M060S
36	145.7	5.74	148.5	5.85	130.0	5.12	∅18.0/100.0	0.71/3.94	833PA6MPNB36211N00
							sq 38.1	sq 1.50	833PA6MPNB36211N01IN150S
							sq 40.0	sq 1.57	833PA6MPNB36211N01M040S
							sq 50.8	sq 2.00	833PA6MPNB36211N01IN200S
							sq 60.0	sq 2.36	833PA6MPNB36211N01M060S

**Colocación de guías de deslizamiento y ruedas**

Nº de dientes	Longitud mínima de B		Distancia guía de deslizamiento A	
	mm	pulgadas	mm	pulgadas
8	20.2	0.80	12.2	0.48
10	24.0	0.94	16.4	0.65
14	31.9	1.26	24.6	0.97
17	37.9	1.49	30.8	1.21
19	41.9	1.65	35.9	1.37
24	52.0	2.05	45.1	1.78
28	60.0	2.36	53.2	2.09
36	76.1	3.00	69.4	2.73

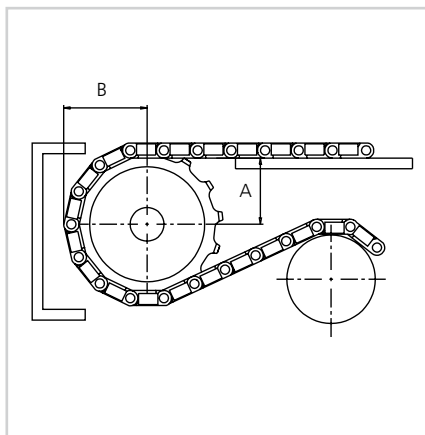

Otros números de dientes se suministran bajo pedido. Se suministran ruedas en dos partes bajo pedido.