











La cadena uni 1702 M tiene lados rectos, pero puede marchar en curvas en cola de milano. La cadena se puede separar fácilmente de la sección curva para su limpieza.

La cadena uni 1702 M se suministra con arrastradores, que funcionan como soportes de producto. Los arrastradores pueden colocarse en todos los eslabones de la cadena o separados. La cadena uni 1702 M es idónea para el transporte p.ej. en la industria lechera.

Al realizar su pedido, por favor, indique la distancia entre arrastradores deseada.

uni 1702 M

Cadenas uni Flex • Plástico

-  Giro lateral
-  50.0 mm (1.97 pulgadas)
-  Materiales Ver pág. 14
-  **SS304** Ver pág. 13
-  125 mm (4.9 pulgadas)
-  Ver pág. 112
-  Ver pág. 120
-  6.1 m = 20 ft
N° eslabones/caja: 122
-  POM: 4000 N (899 lbf)

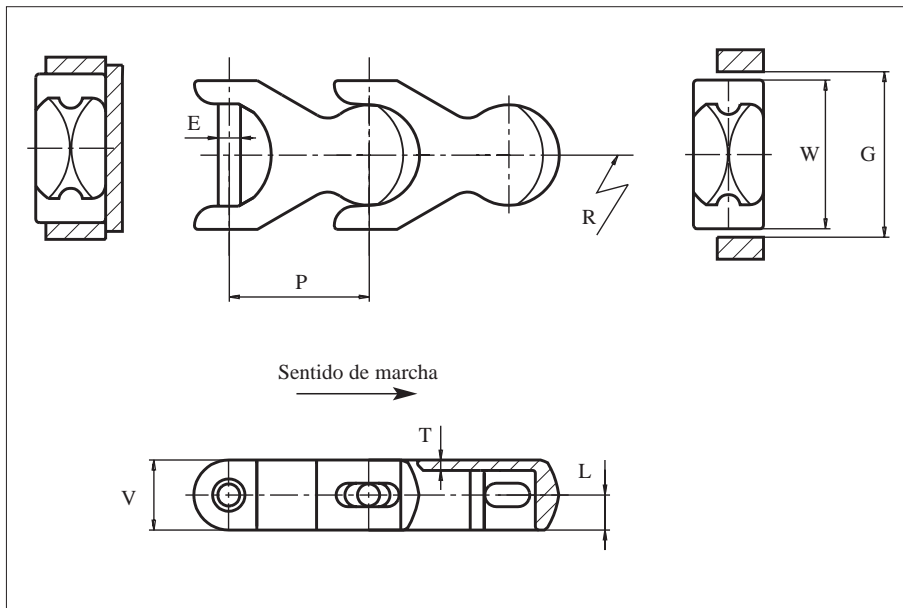

	mm	pul.		mm	pul.
E	8.0	0.31	P	50.0	1.97
F	17.5	0.69	T	3.5	0.14
I	12.0	0.47	V	42.5	1.67
L	12.7	0.50	-	-	-

Todas las dimensiones son para cadenas en acetal (POM).

Material estándar de los arrastradores:

POM-D **POM-D**

Los artículos con referencia uni en **negrita** son estándar.
Los artículos con referencia uni en *cursiva* se suministran bajo pedido.

	referencia uni				ancho W		peso		radio mín. R	
	POM-D	POM-D	POM-LF	POM-SLF	mm	pul.	kg/m	lb/ft	mm	pul.
uni 1702 M	31D1702MW	<i>31D1702MG</i>	<i>31LF1702M</i>	<i>31SLF1702M</i>	53.3	2.10	1.5	1.01	150	5.91