













La cadena uni 2700 es flexible en varias direcciones.  
 Las cadenas uni 2700 están diseñadas para transportar productos muy pesados a largas distancias. Tienen un esfuerzo de tracción extremadamente alto y una elevada resistencia al desgaste.  
 La cadena uni 2700 R está diseñada con un radio de giro muy bajo para su uso con discos de reenvío.

## uni 2700/2700-R Cadenas uni Flex • Plástico

-  Giro lateral
-  70.0 mm (2.76 pulgadas)
-  Materiales Ver pág. 14
-  **SS304** Ver pág. 13
-  200 mm (8.0 pulgadas)
-  Ver pág. 114
-  Ver pág. 120
-  Ver pág. 101
-  5.04 m = 16.5 ft  
Nº eslabones/caja: 72
-  POM: 11000 N (2473 lbf)

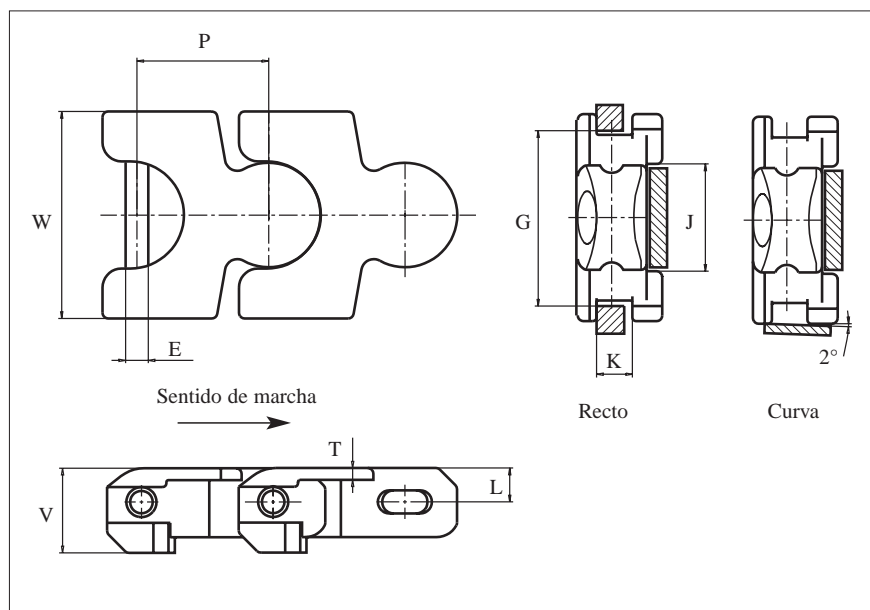

	mm	pul.		mm	pul.
<b>E</b>	12.0	0.47	<b>L</b>	18.5	0.71
<b>G</b>	92.0	3.64	<b>P</b>	70.0	2.76
<b>J</b>	57.0	2.24	<b>T</b>	6.3	0.25
<b>K</b>	19.0	0.75	<b>V</b>	45.0	1.77

Todas las dimensiones son para cadenas en acetal (POM).

Los artículos con referencia uni en **negrita** son estándar.  
 Los artículos con referencia uni en *cursiva* se suministran bajo pedido.

	referencia uni			ancho W		peso		radio mín. R	
	<b>POM-D</b>	<b>POM-D</b>	<b>POM-LF</b>	mm	pul.	kg/m	lb/ft	mm	pul.
<b>uni 2700-R</b>	<i>37D2700RW</i>	<i>37D2700RG</i>	<i>37LF2700R</i>	110.0	4.33	4.4	2.96	250	9.84
<b>uni 2700</b>	<b>37D2700W</b>	<i>37D2700G</i>	<b>37LF2700</b>	110.0	4.33	4.6	3.09	300	11.81